

Varenummer: 20992D50M16

Beskrivelse: E+G Gevind indsats - GN 992-D50-M16

## Mål

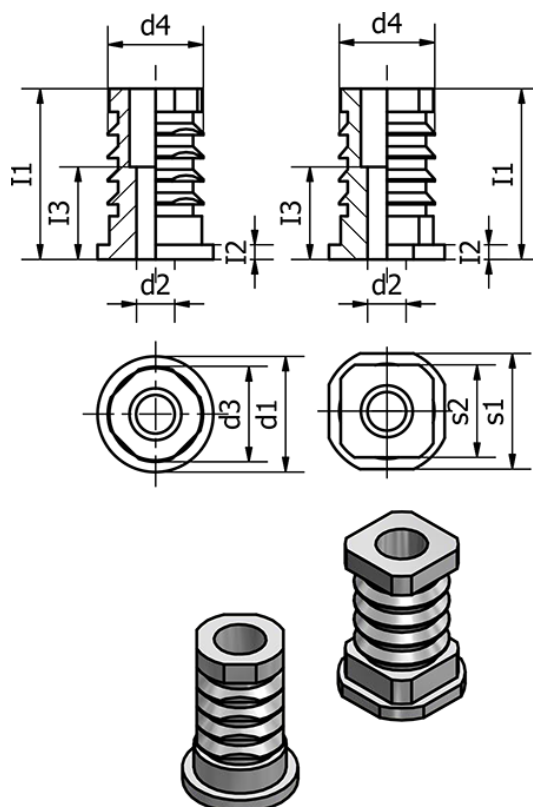

d1 = D50

d2 = 16

d3 = 44

d4 = 44.5

I1 = 45.5

I2 = 2.5

I3 = 30

s1 =

s2 =

Vægt (g) = 145